

ALIUMINIO PROFILIO RĖMELIAI

PAGAMINSIME PAGAL JŪSŲ INDIVIDUALŲ PROJEKTĄ

1. pasirinkite profilį.



2. pasirinkite profilio spalvą.

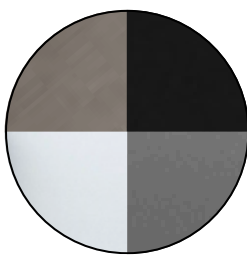

3. pasirinkite užpildą.

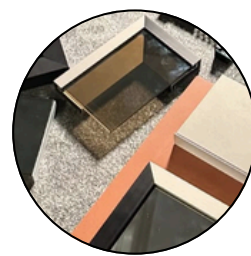

4. pasirinkite rankenėlių poziciją.

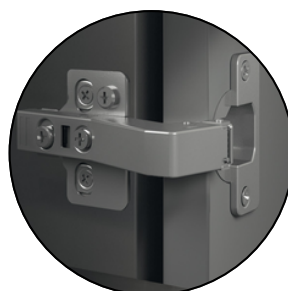

5. pasirinkite lankstus arba stumdomų durų sistemą.

TURINYS

ALIUMINIO PROFILIO RĖMELIAI KLIJUOJAMAM UŽPILDUI	3
ALIUMINIO PROFILIO RĖMELIAI ĮSTATOMAM UŽPILDUI	4
ALIUMINIO PROFILIO SPALVA	6
UŽPILDAS	6
RANKENĖLĖS	7
LANKSTAI	7
PASLĖPTIEJI LANKSTAI	8
STUMDOMŲ DURŲ SISTEMOS	9
Vidinės stumdomų durų sistemos	10
Mišrios stumdomų durų sistemos	14
Išorinės stumdomų durų sistemos	15
ATMINTINĖ	18

ALIUMINIO PROFILIO RĖMELIAI KLIJUOJAMAM UŽPILDUI



Kodas

P-11

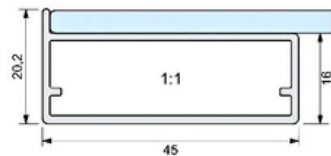

- balta
- aliuminis
- nerūdijantis plienas
- juoda



Kodas

P-16

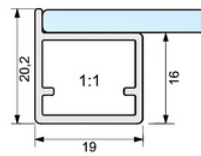

- aliuminis
- juoda



Kodas

P-18

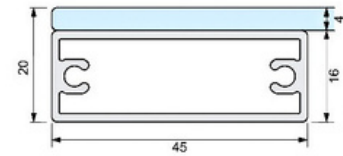

- balta
- aliuminis
- nerūdijantis plienas
- juoda



Kodas

P-19

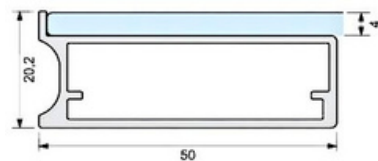

- aliuminis



Kodas

P-21

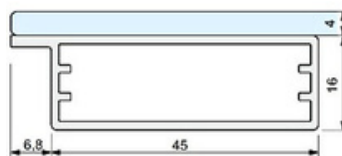

- aliuminis

Techninės savybės:

- Profiliai dažomi milteliniais būdu pagal RAL spalvos kodą arba šlapiuoju būdu;
- Užpildas parenkamas Jūsų nuožiūra. Skaidrūs/tonuoti (peršviečiami) būtinai dažomi perimetru;
- Profilio ilgis 3500 mm;
- Maksimalūs rekomenduojami matmenys varstomoms durelėms HxW: 2400x600mm.

ALIUMINIO PROFILIO RĖMELIAI KLIJUOJAMAM STIKLO FASADUI SU PASLĖPTAIS LANKSTAIS **MODUS**



Kodas

P-2091

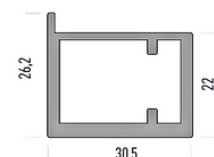

- tamsi ruda metallic

Techninės savybės:

- Užsakomi **tik** su paslėptais MODUS lankstais;
- Profiliai dažomi milteliniais būdu pagal RAL spalvos kodą arba šlapiuoju būdu;
- Užpildas parenkamas Jūsų nuožiūra. Skaidrūs/tonuoti (peršviečiami) užpildai būtinai dažomi perimetru;
- Maksimalūs rekomenduojami matmenys varstomoms durelėms su MODUS lankstais HxW: 3000x600mm.

ALIUMINIO PROFILIO RĖMELIAI ĮSTATOMAM UŽPILDUI



Kodas

P-01

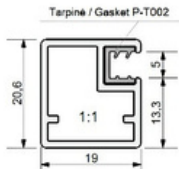

- chromas
- aliuminis
- nerūdijantis plienas
- juoda

*Su šiuo profiliu naudojami specialaus frezavimo lankstai, skirti siauriems aliuminio profiliams.



Kodas

P-08

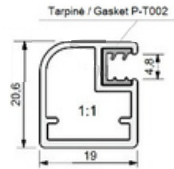

- aliuminis

*Su šiuo profiliu naudojami specialaus frezavimo lankstai, skirti siauriems aliuminio profiliams.



Kodas

P-10

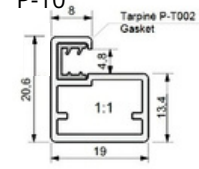

- aliuminis

*Su šiuo profiliu naudojami specialaus frezavimo lankstai, skirti siauriems aliuminio profiliams.



Kodas

P-04N

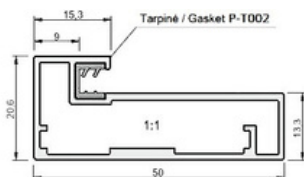

- aliuminis
- nerūdijantis plienas
- juoda



Kodas

P-09

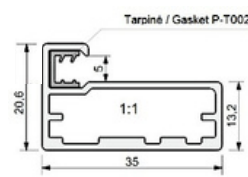

- aliuminis

*Su šiuo profiliu naudojami specialaus frezavimo lankstai - 26 mm skersmens.



Kodas

P-12

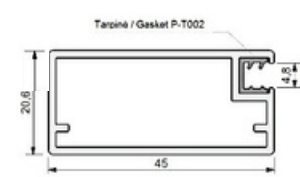

- aliuminis
- nerūdijantis plienas



Kodas

P-13

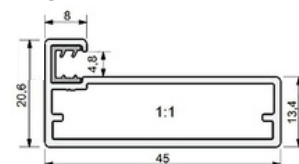

- aliuminis

Techninės savybės:



- Profiliai dažomi miltelinu būdu pagal RAL spalvos kodą arba šlapiuoju būdu;
- Užpildas parenkamas Jūsų nuožiūra.
- Profilio ilgis 3500 mm.
- Maksimalūs rekomenduojami matmenys varstomoms durelėms HxW:
P-01, P-08, P-10: 2100x600mm;
P-04N, P-09, P-12, P-13: 2400x600mm.

ALIUMINIO PROFILIO RĖMELIAI ĮSTATOMAM UŽPILDUI SU PASLĖPTAIS LANKSTAIS **MODUS**

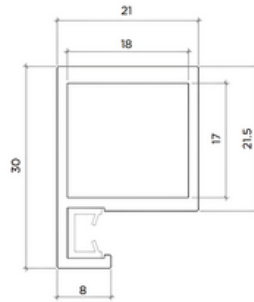

Kodas a.

P-M165

 tamsi ruda metallic

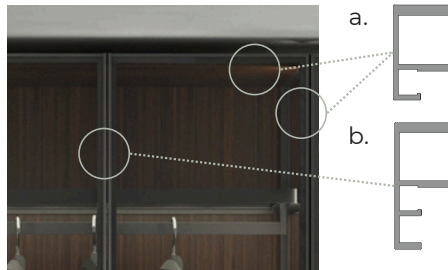

Galimi 2-jų tipų rėmeliai:

- be rankenėlės
(4x kraštinės iš a.)
- su rankenėle
(3x kraštinės iš a. + 1x kraštinė iš b.)

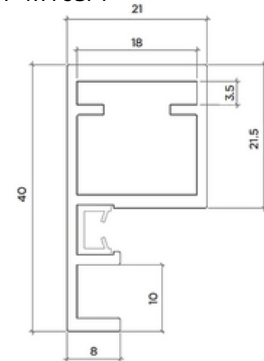

Kodas b.

P-M165/1

 tamsi ruda metallic

Techninės savybės:



- Užsakomi tik su paslėptais MODUS lankstais;
- Profiliai dažomi miltelinio būdu pagal RAL spalvos kodą arba šlapiuoju būdu;
- Užpildas parenkamas Jūsų nuožiūra;
- Profilio ilgis 3000 mm.
- Maksimalūs rekomenduojami matmenys varstomoms durelėms su MODUS lankstais HxW: 3000x600mm.

SU PASLĖPTAIS LANKSTAIS **AIR**

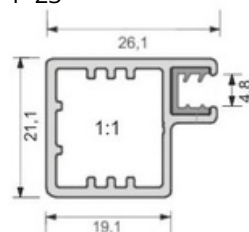

Kodas

P-23

 aliuminis

 juoda

Techninės savybės:

- Užsakomi su paslėptais AIR lankstais arba lankstais siauram aliuminio profiliui;
- Profiliai dažomi miltelinio būdu pagal RAL spalvos kodą arba šlapiuoju būdu;
- Užpildas parenkamas Jūsų nuožiūra;
- Profilio ilgis 3500 mm.
- Maksimalūs rekomenduojami matmenys varstomoms durelėms su AIR lankstais HxW: 3000x600mm.

ALIUMINIO PROFILIO SPALVA

Visi aliuminio profiliai gali būti dažomi pagal individualius kliento poreikius.

Užsakant dažytą profilį būtina nurodyti dažymo būdą, spalvos kodą ir dažyto paviršiaus savybę:

- Miltelinis dažymas pagal RAL spalvų paletę. Nurodoma paviršiaus savybė - smėlio efektas arba matiškumas procentais (100% visiškai blizgus, 0% - matinis);
- Šlapias dažymas.

Dėl užsakomų anoduotų profilių, kurių nepalaikome prekybos vietoje, teirautis gamyba@brasa.lt.

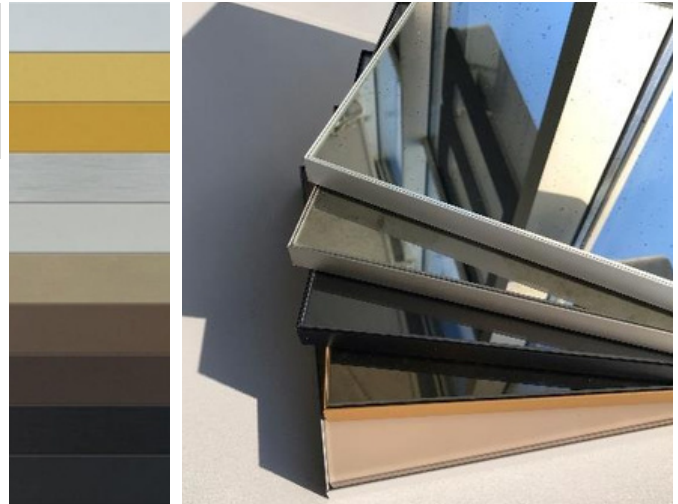

UŽPILDAS

Visiems aliuminio profilio rėmeliams tinka 4 mm storio užpildas.

Siūlome šiuos užpildo variantus:

- Stiklas (grūdintas/negrūdintas)
 - Skaidrus (paprastas, išskaidrintas OptiWhite);
 - Tonuotas (bronza, pilkas, tamsiai pilkas);
 - Matinis;
 - Dažytas standartinėmis spalvomis (Lacobel);
 - Dažytas pagal užsakymą pagal NCS spalvų paletę (rekomenduojame OptiWhite išskaidrintą stiklą, jeigu pasirinktas stiklas klijuojamas ant profilio);
- Veidrodis:
 - Skaidrus;
 - Išskaidrintas;
 - Tonuotas (bronzinis, pilkas);
 - Sendintas.
- Dekoratyvus raštuotas stiklas (nurodyti kodą).

* Galima rinktis iš visų rinkoje esančių stiklų, būtina pateikti stiklo kodą arba pilną stiklo pavadinimą.

Taip pat siūlome rinktis dirbtinio akmens plokštės užpildą Dekton Slim klijuojamo užpildo rėmeliams P-11, P-16, P-18, P-2091.

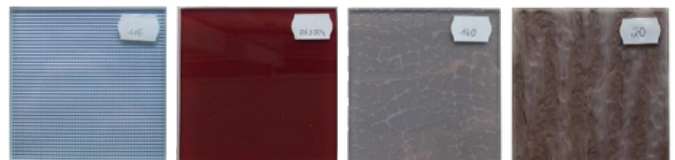

Paprastas skaidrus stiklas

OptiWhite išskaidrintas stiklas

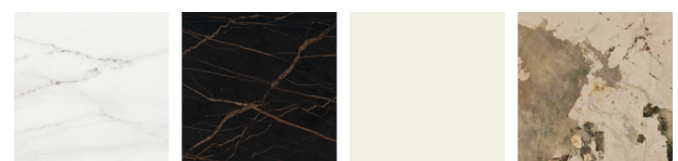
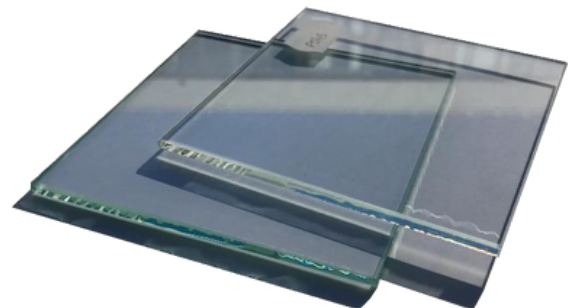

RANKENĖLĖS

Prašome nurodyti rankenėlių:

- tipą (vieno, dviejų taškų), atstumą tarp taškų, kiekį vienam rėmeliui;
- montavimo vietą (stikle, profilyje, ant briaunos);
- montavimo būdą (klijuojamos, prisukamos, kniedijamos).

* Atstumai kiaurymės gręžimui derinami individualiai su gamybos vadybininke.

RANKENĖLĖS MONTAVIMO VIETA:

Profilyje

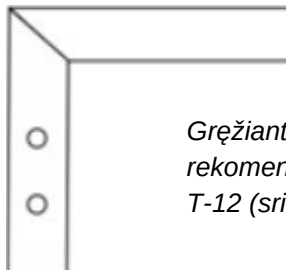

Gręžiant profilyje ir stikle, rekomenduojame naudoti tarpines T-12 (sriegio skersmuo 8 mm).

Stikle

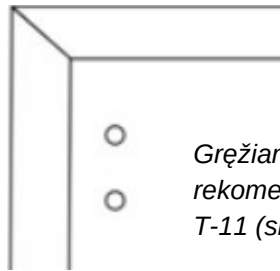

Gręžiant kiaurymes stikle, rekomenduojame naudoti tarpines T-11 (sriegio skersmuo 5 mm).

RANKENĖLIŲ TIPAS:

Dviejų taškų

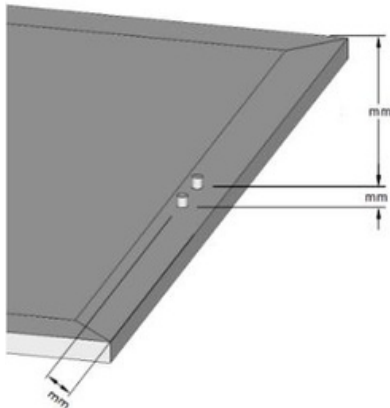

Vieno taško

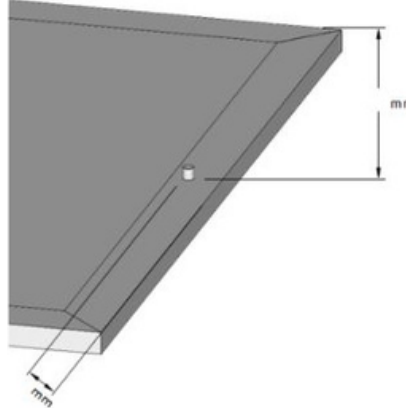

LANKSTAI

Prašome nurodyti, ar Jūsų rėmelis bus:

- Be lankstų;
- Tik su frezavimais lankstams*;
- Su lankstais*.

* Būtina nurodyti:

- Kiekį vienam rėmeliui;
- Lankstų kodą / tipą;
- Gręžimo atstumus.

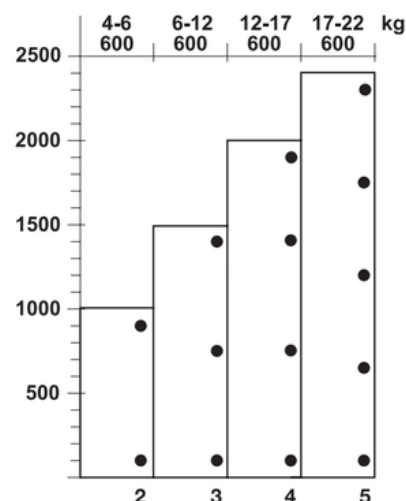

! Rekomenduojamas lankstų kiekis vienoms durelėms priklauso nuo durelių aukščio (H) ir durelių svorio.

Rekomenduojamas maksimalus durelių plotis (W) 600 mm.

Peržiūrėti visą lankstų asortimentą 

PASLĖPTIEJI LANKSTAI

Paslėptieji lankstai dėl montavimo būdo yra beveik nematomi ir gali būti montuojami į plokštės dureles arba į mūsų gaminamas dureles iš AIR/MODUS aliuminio profilio. Net aukštoms durelėms reikia tik 2-jų lankstų - montuojami spintelės durelių bei korpuso briaunos apatinėje ir viršutinėje dalyse.

PASLĖPTIEJI LANKSTAI MODUS



Kodas _____

L-M165

■ juoda

—

—

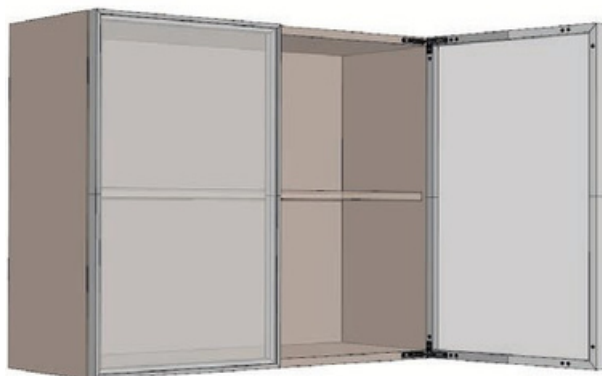

P-M165 | P-2091

Techninės savybės:

- Su integruotu švelnaus uždarymo mechanizmu;
- Atidarymo kampas 100°;
- Skirtas 20-40 mm storio plokštės arba aliuminio profilio durelėms;
- Rekomenduojamas durelių svoris iki 30 kg;
- Rėmeliuose MODUS lankstai komplektuojami tik su MODUS profiliais.

PASLĖPTIEJI LANKSTAI AIR



Kodas _____

L-S6X

■ nikelis

■ titanium



P-23

Techninės savybės:

- Gali būti su integruotu švelnaus uždarymo arba atmetimo PUSH mechanizmu;
- Atidarymo kampas 105°;
- Skirtas 18-26 mm storio plokštės arba aliuminio profilio durelėms;
- Rekomenduojamas durelių svoris iki 20 kg;
- Rėmeliuose AIR lankstai komplektuojami tik su AIR profiliais.

STUMDOMŲ DURŲ SISTEMOS

Kiekviena sistema turi ribinius matmenis, kurių nerekomenduojama viršyti, nesvarbu koks yra likęs svorio rezervas.

Rekomenduojamas aukščio ir pločio santykis ne mažiau **1:3**

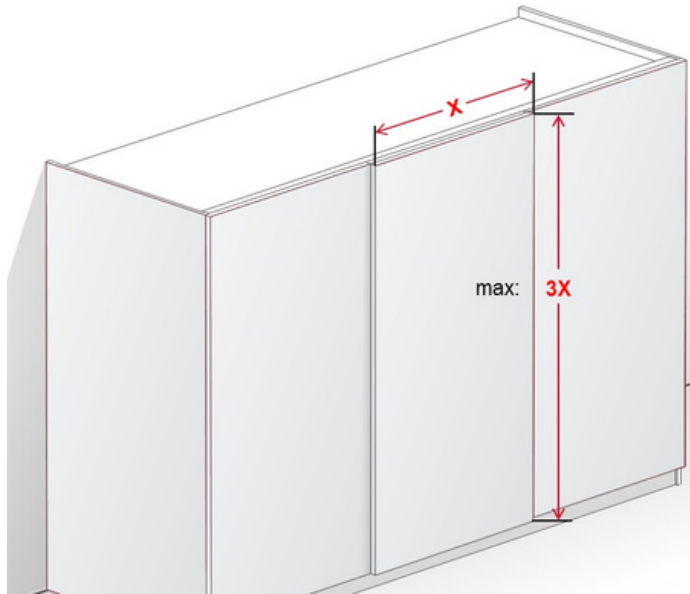

*Matmenys tikslinami individualiai.

Sistemos, skirtos P-11, P-18 profiliams, suderinamos su veidrodžiais, dažytais stiklais arba pagal spec. užsakymą perimetru išdažytais skaidriais / tonuotais stiklais.

STUMDOMŲ DURŲ SISTEMOS

SISTEMOS MODELIS	PROFILIO KODAS				
	P-01	P-23	P-04N	P-11	P-18
F-LINE 20F	+	+			
D-001	+	+			
F-LINE21 12C			+	+	+
F-LINE11 12A			+	+	+
F-LINE21 20C			+	+	+
D-320			+	+	+
D-005			+	+	+
F-LINE21 40C			+	+	+
D-105			+	+	+
F-LINE21 40B			+	+	+
F-FOLD61 25A/50A			+	+	+
F-LINE31 40A			+	+	+
F-LINE31 60A			+	+	+
F-LINE42 50C			+	+	+
F-LINE31 70A			+	+	+

Automatiškai apskaičiuokite durų segmento svorį, pasirinkdami medžiagą ir įvesdami matmenis.

Durų segmento svorio skaičiuoklė



STUMDOMŲ DURŲ SISTEMOS

PROFILAMS P-01 IR P-23

F-Line 20F



Viršutinis profilis: Įfrezuojamas

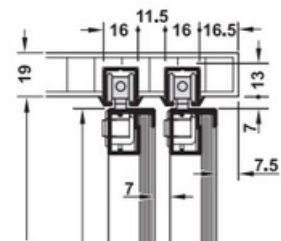

Viršutinis profilis: Prisukamas

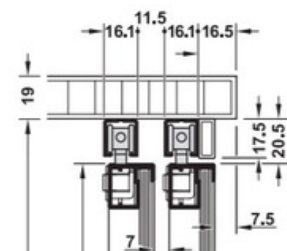

Apatinis profilis: Įfrezuojamas

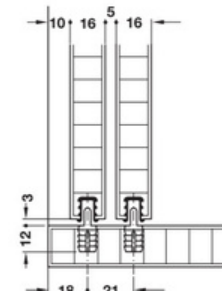

Kreipiančioji

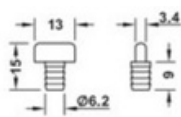

Kreipiančioji

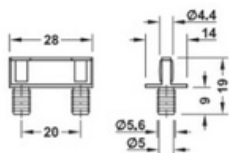

Apatinis profilis

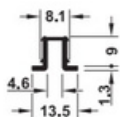

P-01 | P-23

Techninės savybės:

- Vidinė sistema;
- Viršutinis tvirtinimas (viršutinis profilis įfrezuojamas arba prisukamas, apatinis profilis įfrezuojamas į duris);
- Sistema skirta 2 durims;
- Rekomenduojamas vieno durų segmento svoris nuo 13 iki 20 kg;
- Durų storis iki 21 mm;
- Sistemos tipai:
 - su durų stabdžiu;
 - su švelnaus uždarymo mechanizmu viena kryptimi, durų plotis nuo 450mm;
 - su švelnaus uždarymo mechanizmais dviem kryptimis durų plotis nuo 630mm.
- Kartu užsakoma: viršutinis profilis, apatinis profilis kreipiančioji.

Durų užlaida – 40 mm

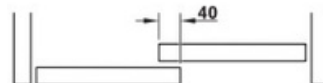

D-001

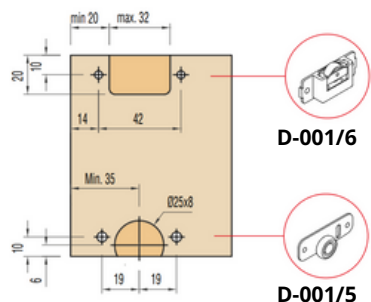

D-001/6

D-001/5

D-001/4

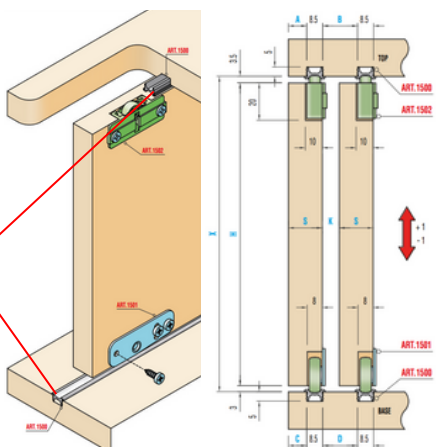
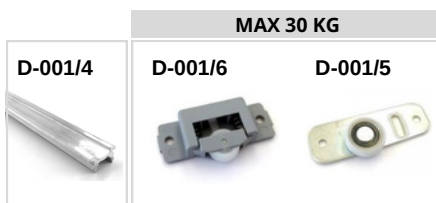

P-01 | P-23

Techninės savybės:

- Vidinė sistema;
- Apatinis tvirtinimas (viršutinis ir apatinis profiliai įfrezuojami);
- Sistema skirta 1 arba 2 durims;
- Rekomenduojamas 1 durų segmento:
 - svoris iki 30 kg;
 - aukštis iki 1800 mm;
 - storis min 16 mm;
- Tas pats profilis (įfrezuojamas) skirtas montuoti viršuje ir apačioje.
- Kartu užsakoma: profilis, šliaužiklis viršutinis, šliaužiklis apatinis.

h =	X - 6.5 mm
A / C =	S* - 8 mm
B / D =	S* - 1.5 mm

STUMDOMŲ DURŲ SISTEMOS PROFILIAMS P-04N, P-11 IR P-18

Vidinės stumdomų durų sistemos

F-Line 12 C



Montavimo instrukcija ←

Durų užlaida – 20 mm

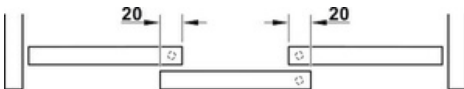

Viršutinis profilis:

- įfrezuojamas
- prisukamas

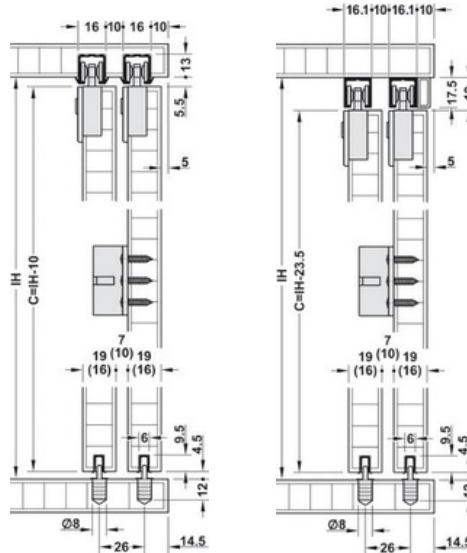

P-04N | P-11 | P-18

Techninės savybės:

- Vidinė sistema
- Viršutinis tvirtinimas (viršutinis profilis įfrezuojamas arba prisukamas, apatinis profilis įfrezuojamas į duris) Sistema skirta 1, 2 arba 3 durims
- Rekomenduojamas 1 durų segmento svoris nuo 6 iki 12 kg.
- Durų storis 16-19 mm
- Sistemos tipai:
 - su durų stabdžiu
 - su švelnaus uždarymo mechanizmu vienoje pusėje, durų plotis nuo 325 mm
 - su švelnaus uždarymo mechanizmais dviem kryptimis, durų plotis nuo 515 mm

F-Line 12 A



Durų užlaida – 20 mm

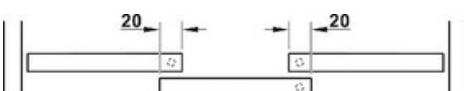

Viršutinis profilis: įfrezuojamas

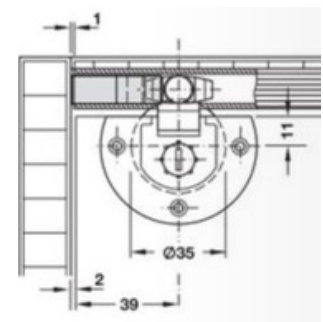
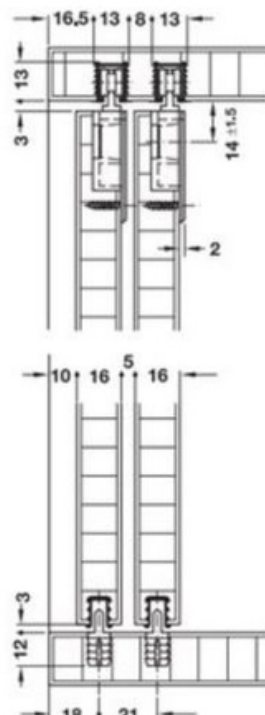

P-04N | P-11 | P-18

Techninės savybės:

- Viršutinis tvirtinimas (viršutinis profilis įfrezuojamas, apatinis profilis įfrezuojamas į duris)
- Sistema skirta ne daugiau nei 4 durims
- Rekomenduojamas 1 durų segmento svoris iki 12 kg.

F-Line 20 C



Montavimo instrukcija ←

Durų užlaida – 20 mm



Viršutinis profilis:

- įfrezuojamas
- prisukamas

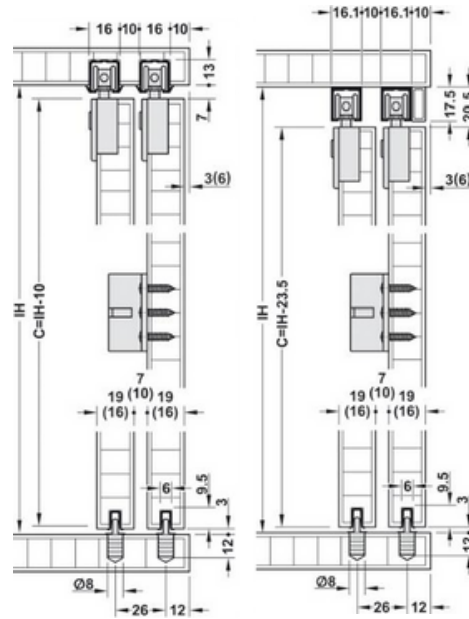

P-04N | P-11 | P-18

Techninės savybės:

- Vidinė sistema
- Viršutinis tvirtinimas (viršutinis profilis įfrezuojamas arba prisukamas, apatinis profilis įfrezuojamas į duris)
- Sistema skirta 1, 2 arba 3 durims
- Rekomenduojamas 1 durų segmento svoris nuo 13 iki 20 kg.
- Durų storis 16-19 mm
- Sistemos tipai:
 - su durų stabdžiu
 - su švelnaus uždarymo mechanizmu viena kryptimi, durų plotis nuo 350mm
 - su švelnaus uždarymo mechanizmais dviem kryptimis, durų plotis nuo 530mm

D-320



Prekės internetinis puslapis ←

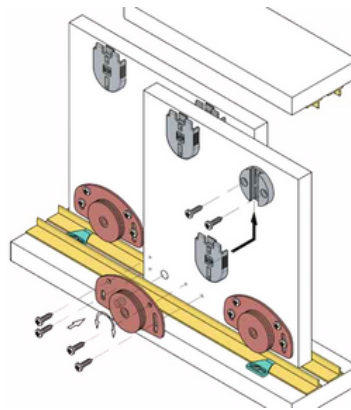

P-04N | P-11 | P-18

Techninės savybės:

- Vidinė sistema
- Apatinis tvirtinimas (viršutinis ir apatinis profiliai įfrezuojami)
- Sistema skirta 2 durims
- Rekomenduojamas 1 durų segmento svoris iki 25/40/55 kg
- Minimalus durų storis 16 mm
- Tas pats profilis (įfrezuojamas) skirtas montuoti viršuje ir apačioje.
- Profilio ilgis 3000 mm

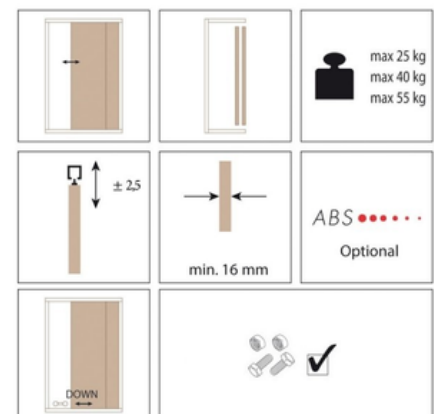
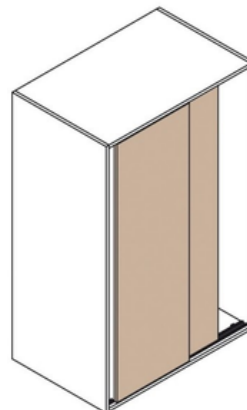
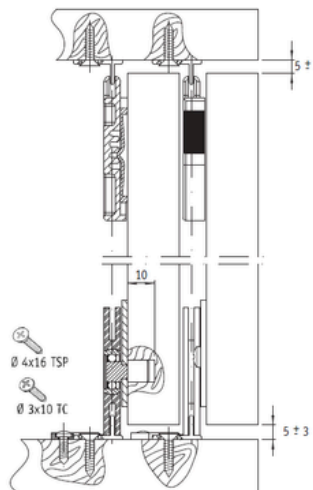
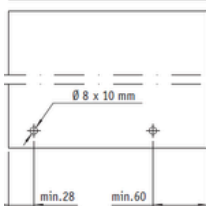
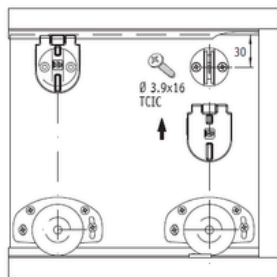

D-005

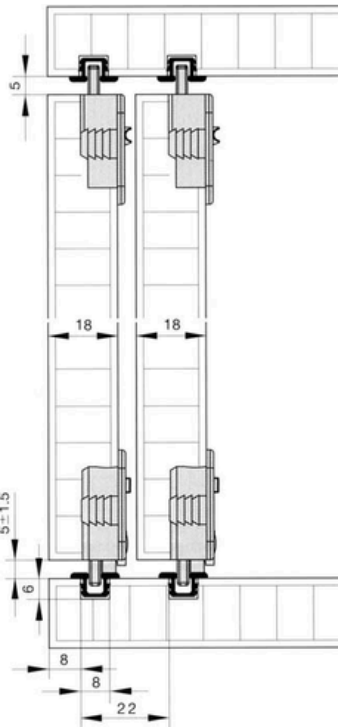
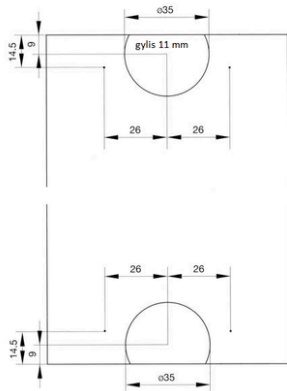

P-04N | P-11 | P-18

Techninės savybės:

- Vidinė sistema
- Apatinis tvirtinimas (viršutinis ir apatinis profiliai įfrezuojami)
- Rekomenduojamas 1 durų segmento svoris:
 - iki 15 kg plastikiniams profiliams
 - iki 20 kg aliuminio profiliams
- Durų storis 19 mm
- Tas pats profilis yra skirtas montuoti viršuje ir apačioje.

F-Line 21 40 C

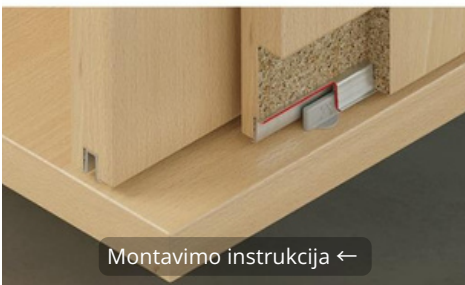

Viršutinis profilis:

- įfrezuojamas
- prisukamas

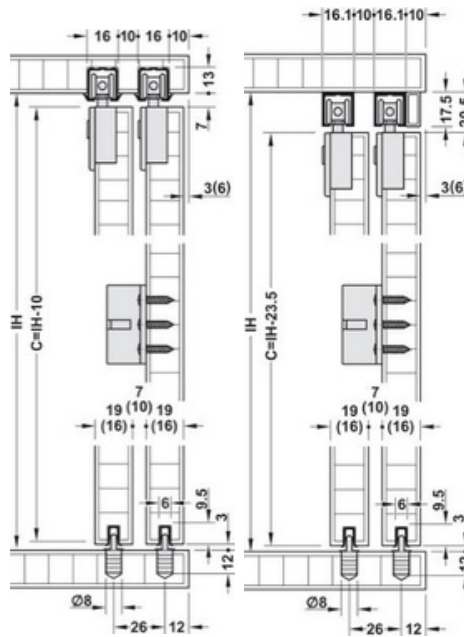

P-04N | P-11 | P-18

Techninės savybės:

- Vidinė sistema
- Viršutinis tvirtinimas (viršutinis profilis įfrezuojamas arba prisukamas, apatinis profilis įfrezuojamas į duris)
- Sistema skirta 1, 2 arba 3 durims
- Rekomenduojamas 1 durų segmento svoris nuo 21 iki 40 kg.
- Durų storis 16-19 mm
- Sistemos tipai:
 - su durų stabdžiu
 - su švelnaus uždarymo mechanizmu viena kryptimi, durų plotis nuo 370 mm
 - su švelnaus uždarymo mechanizmu dviem kryptimis, durų plotis nuo 550 mm

Durų užlaida – 20 mm



D-105

P-04N | P-11 | P-18

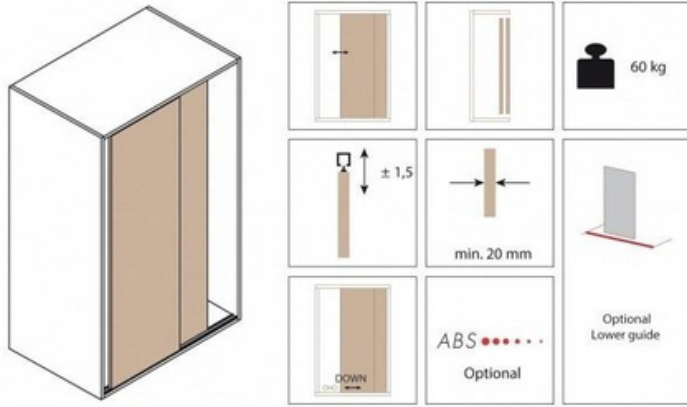

Techninės savybės:

- Vidinė sistema
- Viršutinis tvirtinimas (viršutinis ir apatinis profiliai (įfrezuojami))
- Sistema skirta 1 arba 2 durims
- Rekomenduojamas 1 durų segmento svoris 60 kg
- Minimalus durų storis 20 mm

Prekės internetinis puslapis ←

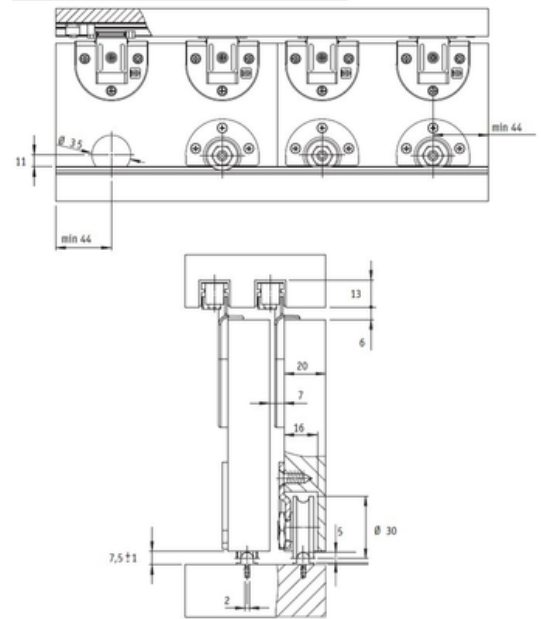
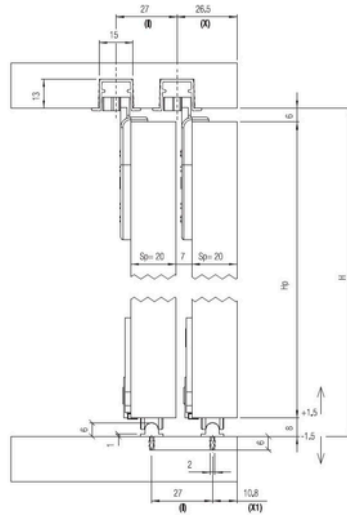
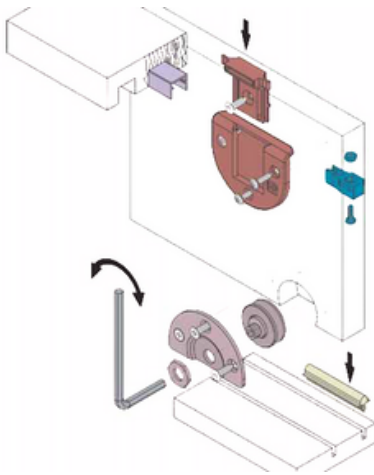

Mišrios stumdomų durų sistemos

F-Line 21 40 B



P-04N | P-11 | P-18

Viršutinis profilis:

- įfrezuojamas
- prisukamas



Montavimo instrukcija ←

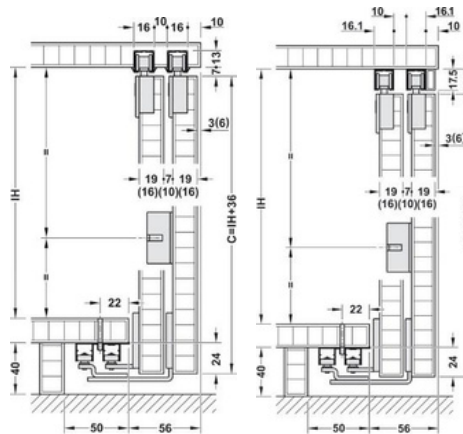

Techninės savybės:

- Mišri sistema
- Viršutinis tvirtinimas (viršutinis profilis įfrezuojamas arba prisukamas, apatinis profilis įfrezuojamas į duris)
- Sistema skirta 1, 2 arba 3 durims
- Rekomenduojamas 1 durų segmento svoris nuo 10 iki 40 kg
- Tinka durims iš aliuminio profilio iki 50 mm pločio, 16-19 mm storio
 - su durų stabdžiu
 - su švelnaus uždarymo mechanizmu viena kryptimi, durų plotis nuo 360 mm
 - su švelnaus uždarymo mechanizmais dviem kryptimis, durų plotis nuo 550 mm

Durų užlaida – 20 mm



Išorinės stumdomų durų sistemos

F-Fold 61 25A / 50 A

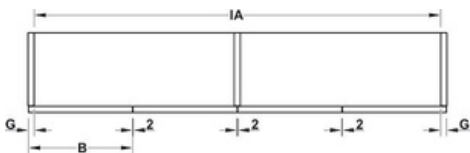

Viršutinis profilis: prisukamas

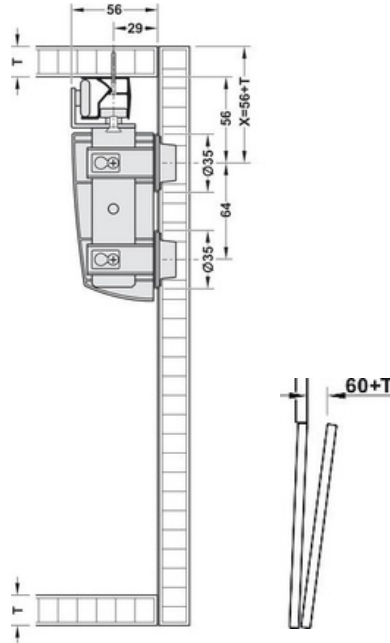

P-04N | P-11 | P-18

Techninės savybės:

- Išorinė sistema
- Viršutinis tvirtinimas (viršutinis profilis prisukamas)
- Sistema skirta 2 arba 4 durų segmentams
- Rekomenduojamas 1 durų segmento:
 - 25A - svoris iki 12,5 kg, plotis iki 550 mm
 - 50A - svoris iki 25 kg, plotis iki 600 mm
- Tinka durims iš aliuminio profilio iki 50 mm pločio, 16-19 mm storio
- 1 komplektas – 2 durų segmentams
- Apsauga nuo durų iškritimo
- Su reguliuojamais tarpiniais lankstais

F-Line 42 50 C

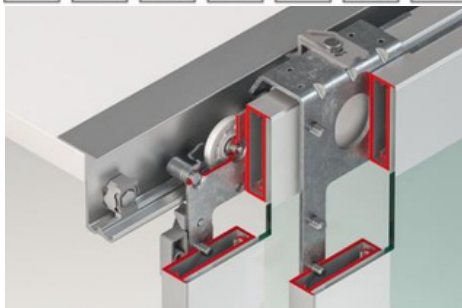

P-04N | P-11 | P-18

Techninės savybės:

- Išorinė sistema
- Viršutinis tvirtinimas (viršutinis ir apatinis bėgeliai prisukami)
- Sistema skirta 2, 3 arba 4 durims
- Rekomenduojamas 1 durų segmento svoris iki 50 kg
- Durų storis 16-21 arba 22-26 mm

Viršutinis profilis:

- įfrezuojamas
- prisukamas

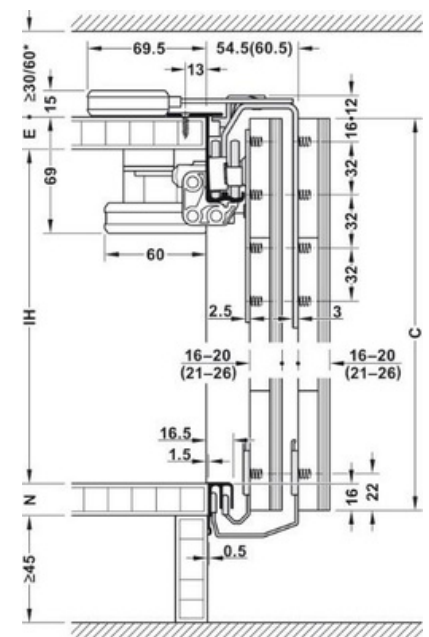
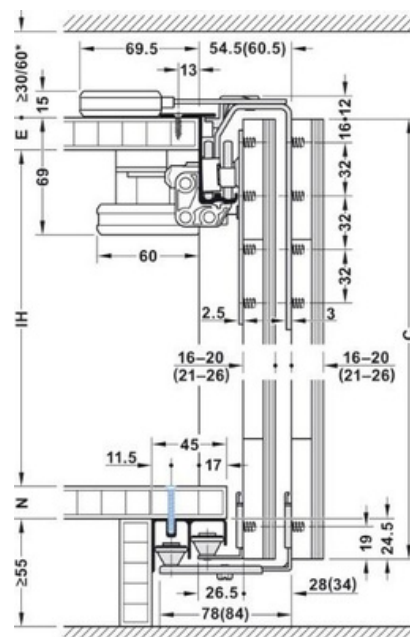

Rekomenduojama durų užlaida
LM – 30 mm LT – 20 mm
G – max 19 mm

F-Line 31 40 A / F-Line 31 60 A

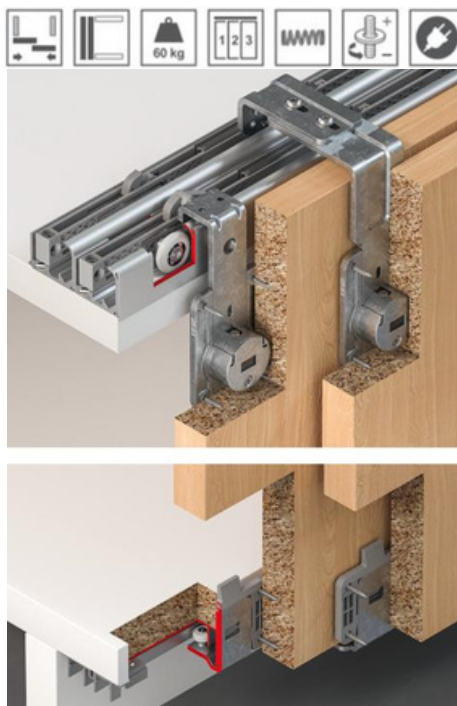

P-04N | P-11 | P-18

Techninės savybės:

- Išorinė sistema
- Viršutinis tvirtinimas (viršutinis ir apatinis bėgeliai prisukami arba įfrezuojami)
- Sistema skirta 1, 2 arba 3 durims
- Rekomenduojamas 1 durų segmento svoris:
 - sistemai 40A iki 40 kg
 - sistemai 60A iki 60 kg
- Durų storis 19-25 mm
- Sistemos tipai:
 - su durų stabdžiu 1, 2 arba 3 durims
 - 1 arba 2 durims su švelnaus uždarymo mechanizmais dviem kryptimis, durų plotis nuo 520 mm
 - 3 durims su švelnaus uždarymo mechanizmu viena kryptimi, durų plotis nuo 350 mm
 - 3 durims: su švelnaus uždarymo mechanizmu viena kryptimi, durų plotis nuo 820 mm

Rekomenduojama durų užlaida – 20 mm, LM – 0 mm, LT – 20 mm.

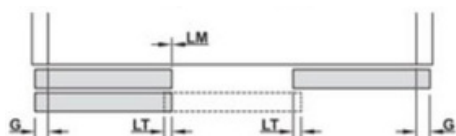

F-Line 31 40 A

Viršutinis profilis:

- įfrezuojamas

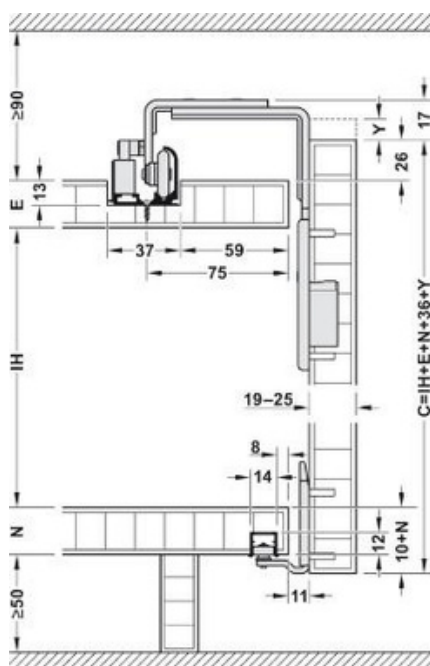

F-Line 31 40 A

- prisukamas

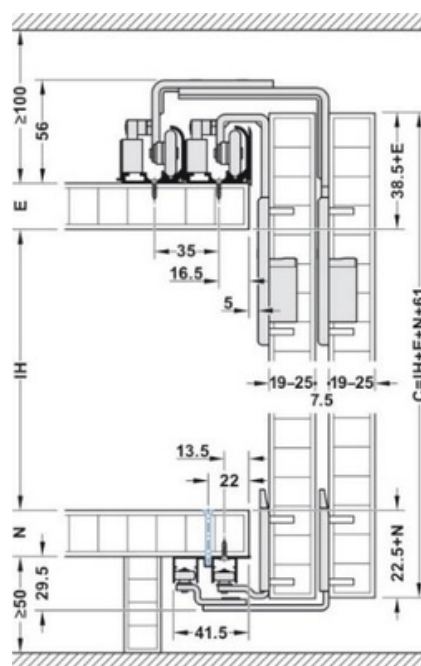

F-Line 31 60 A

- prisukamas

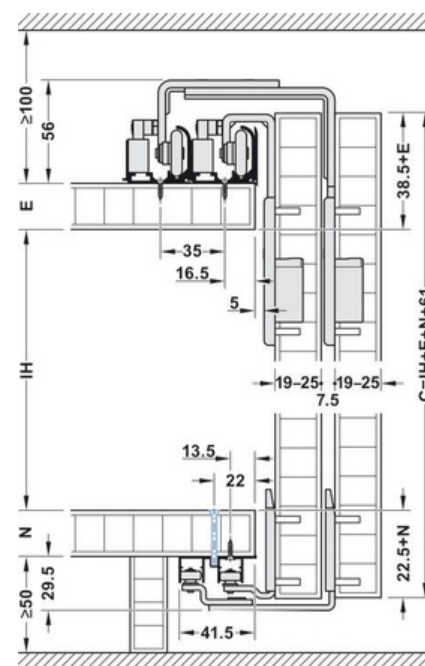

F-Line 31 70 A



P-04N | P-11 | P-18



Techninės savybės:

- Išorinė sistema
- Viršutinis tvirtinimas (viršutinis ir apatinis bėgeliai prisukami)
- Sistema skirta 2 arba 3 durims
- Rekomenduojamas 1 durų segmento svoris nuo 35 kg iki 70 kg
- Durų storis 18-50 mm
- Durų aukštis iki 3000 mm Atstumas nuo žemės ≥ 17 mm
- Sistemos tipai:
 - 2 durims: su švelnaus uždarymo mechanizmais dviem kryptimis, durų plotis nuo 600 mm
 - 3 durims: su švelnaus uždarymo mechanizmais dviem kryptimis, durų plotis nuo 830 mm



Montavimo instrukcija ←

Viršutinis profilis: prisukamas

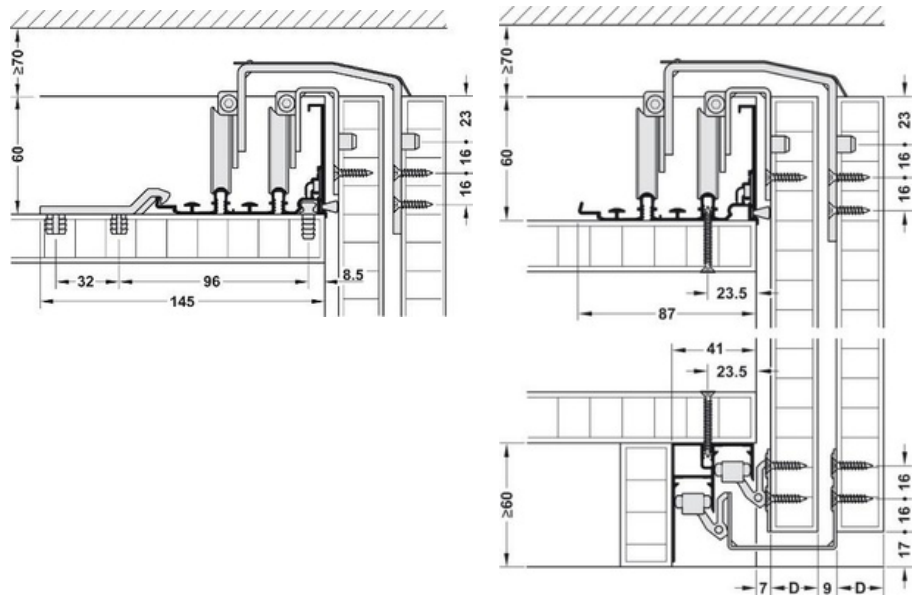

Rekomenduojama durų užlaida –
20 mm, LM – 10 mm, LT – 20 mm

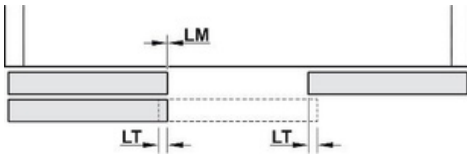

ATMINTINĖ

ALIUMINIO PROFILIAI

Profilio kodas	Lankstai	Užpildas		
		Stiklas: dažytas, veidrodis	Stiklas: skaidrus, išskaidrintas, tonuotas, matinis, atspindintis, raštuotas	Akmens plokštė: Dekton Slim
P-01	siauram aliuminio profiliui	+	+	
P-04N	Ø35 mm*	+	+	
P-08	siauram aliuminio profiliui	+	+	
P-09	Ø26 mm	+	+	
P-10	siauram aliuminio profiliui	+	+	
P-11	Ø35 mm	+	tik išdažytas perimetru	+
P-12	Ø35 mm	+	+	
P-13	Ø35 mm	+	+	
P-16	siauram aliuminio profiliui	+	tik išdažytas perimetru	+
P-18	Ø35 mm	+	tik išdažytas perimetru	+
P-19	Ø35 mm	+	tik išdažytas perimetru	
P-21	Ø35 mm	+	tik išdažytas perimetru	
P-23	paslėptieji AIR, siauram aliuminio profiliui	+	+	
P-2091	paslėptieji MODUS	+	tik išdažytas perimetru	+
P-M165	paslėptieji MODUS	+	+	

BRASA

BALDŲ FURNITŪRA

VILNIAUS SALONAS

Vytenio g. 61a, Vilnius
T. +370 601 38389
E. uzsakymai@brasa.lt

PANEVĖŽIO SALONAS

J. Janonio g. 3, Panevėžys
T. +370 606 15305
E. panevezys@brasa.lt



www.brasa.lt



[Brasa UAB](#)



[brasa.uab](#)